

SHARP®

ČESKY

MODEL

HT-SL70

HT-SL75

SOUND BAR SYSTÉM DOMÁCÍHO KINA

NÁVOD K POUŽITÍ

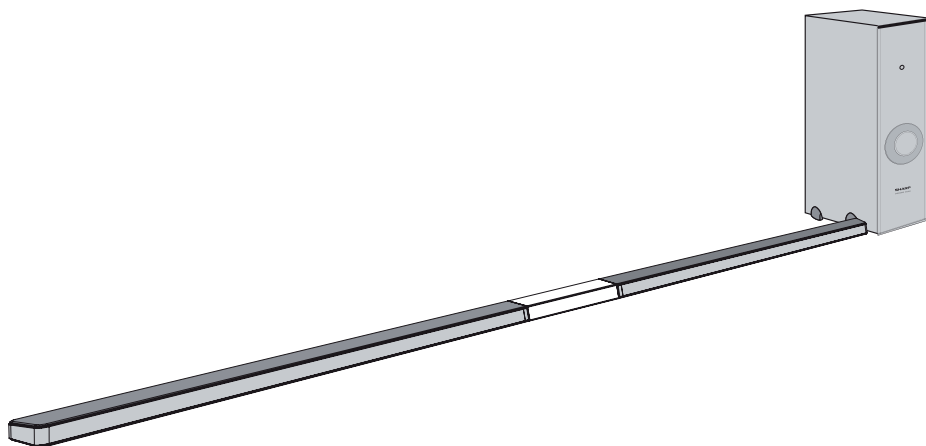

HDMI™
HIGH-DEFINITION MULTIMEDIA INTERFACE

SPECIÁLNÍ POZNÁMKY

- V pozici STAND-BY (pohotovostní režim) je v zařízení stále přítomno napětí.
Je-li v pozici STAND-BY (pohotovostní režim) nalezen signál (např. režim časovače na televizoru nebo OAD (Over Air Download - stažení vzduchem)), zařízení může být uvedeno do provozu.

Upozornění:

Tento přístroj neobsahuje žádné součástky, jejichž servis by měl vykonávat uživatel. Nikdy neodstraňujte kryty, pokud k tomu nemáte kvalifikaci. Tento přístroj obsahuje nebezpečné napětí. Před každým servisním zákrokem (nebo pokud výrobek nebudete déle používat) vytáhněte zástrčku z elektrické zásuvky..

● Upozornění:

Abyste zabránili požáru nebo nebezpečí zasáhnutí elektrickým proudem, nenechejte na toto zařízení kapat ani stékat žádné kapaliny. Na přístroj nekladte žádné předměty obsahující kapalinu, jako např. vázy.

HDMI, logo HDMI a název High-Definition Multimedia Interface jsou ochranné známky nebo registrované ochranné známky společnosti HDMI Licensing LLC ve Spojených státech a ostatních zemích.

Informace o likvidaci použitého vybavení



A. Informace o likvidaci - pro uživatele (soukromé domácnosti)

1. V Evropské unii

Pozor: Pokud chcete toto zařízení zlikvidovat, nevyhoďte ho do běžného odpadkového koše!

S použitými elektrickými a elektronickými zařízeními se musí zacházet zvlášť a v souladu s legislativou, která vyžaduje správné ošetření, opětné využití a recyklaci použitých elektrických a elektronických zařízení.

Po implementaci členskými státy mohou soukromé domácnosti v státech EU bezplatně odevzdat svá použitá elektrická a elektronická zařízení na příslušná sběrná místa.

V některých krajích* někteří maloobchodníci přijmou bezplatně váš starý produkt, pokud si zakoupíte podobný nový produkt.

* Pro další podrobnosti kontaktujte prosím své místní orgány.

Pokud má vaše použité elektrické nebo elektronické zařízení baterie nebo akumulátory, tyto předem zvlášť zlikvidujte v souladu s místními požadavky.

Správnou likvidaci vašeho produktu pomůžete zajistit, že odpad přejde potřebným ošetřením, opětným využitím a recyklací, a tím se předejde potenciálním negativním vlivům na životní prostředí a zdraví člověka, k čemu by v opačném případě mohlo dojít z důvodu nesprávné manipulace s odpadem.

2. V jiných krajích mimo EU

Pokud chcete tento produkt zlikvidovat, kontaktujte prosím své místní orgány a informujte se na správný způsob likvidace.

Pro Švýcarsko: Použitá elektrická nebo elektronická zařízení se dají bezplatně vrátit obchodníkovi, a to i v případě, že nezakoupíte nový produkt. Další sběrná místa jsou uvedena na webové stránce www.swico.ch nebo www.sens.ch.

B. Informace o likvidaci - pro obchodní uživatele

1. V Evropské unii

Pokud se produkt používá na obchodní účely a chcete ho zlikvidovat:

Pokud se produkt používá na obchodní účely a chcete ho zlikvidovat: Kontaktujte prosím svého prodejce SHARP, který vám podá informace o navrácení produktu. Může dojít k tomu, že vám budou účtovány poplatky vycházející z navrácení a recyklace produktu. Malé produkty (a malá množství) mohou být přijaty vašimi místními sběrnými místy.

Pro Španělsko: Kontaktujte prosím zřízený sběrný systém nebo vaše místní orgány pro vrácení vašich použitých produktů.

2. V jiných krajích mimo EU

Pokud chcete tento produkt zlikvidovat, kontaktujte prosím své místní orgány a informujte se na správný způsob likvidace.

HT-SL70 a HT-SL75 Sound Bar systém domácího kina se skládá z přístroje Sound Bar a subwooferu.

Úvod

Děkujeme vám za zakoupení tohoto produktu SHARP. Chcete-li využít maximálního výkonu tohoto výrobku, přečtěte si důkladně tento návod na použití. Provede vás používáním vašeho produktu SHARP.

Poznámky:

- Tento výrobek se doporučuje pro ploché televizory (LCD a plazmové).
- Pro připojení přes HDMI podporuje tento výrobek pouze signály PCM (Pulse Code Modulation-pulzně kódová modulace).
- Tento výrobek je řízen přes HDMI CEC specifikaci (Consumer Electronics Control - řízení spotřebně-elektronických přístrojů), proto musí být pro připojení přes HDMI povoleno na vašem televizoru CEC. Více informací viz. návod k použití vašeho televizoru.
- Pro televizor bez HDMI CEC je dostupné analogové připojení přes sluchákový výstup nebo RCA (variabilní výstup).
- U televizorů bez HDMI je vyžadováno připojení přes sluchákový výstup nebo RCA (variabilní výstup).
- Tento přístroj podporuje HDMI, které umožňuje použití ARC (Audio Return Channel - zpětný audio kanál).







Doporučené připojení:

Typ TV	FUNKCE CEC	PŘIPOJENÍ	METODA PŘIPOJENÍ
HDMI (S ARC)	MUSÍ BÝT POVOLENO	HDMI VSTUP (ARC)	Strana 8, metoda 1
s HDMI	MUSÍ BÝT POVOLENO	HDMI VSTUP	Strana 8, metoda 2
HDMI TV bez CEC a ARC nebo TV bez HDMI	NENÍ	VÝSTUP NA SLUCHÁTKA	Strana 9, metoda 1
		RCA (VYMĚNNÝ VÝSTUP)	Strana 9, metoda 2

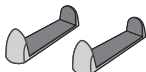

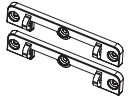
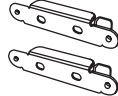
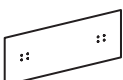
Ilustrace vytisknuté v tomto návodu na použití jsou pro model HT-SL70.

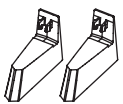
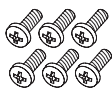
Příslušenství

K dispozici je následující příslušenství. Tento výrobek nemá dálkové ovládání.

 Kabel RCA Jack (1 kolík konektoru - 2 kolíky konektoru) x 1	 Stojan pro subwoofer x 2	 Audio kabel x 1	 HDMI kabel x 1	 Držák pro upevnění na stěnu x 2
 Držák pro upevnění na stěnu x 2	 Papír se vzorem	 Kabel reproduktoru	 Stoják pro Sound Bar x 2	 Šroub držáku x 6
				 Podložka stojanu pro Sound Bar x 2

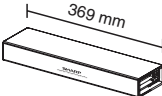
Pouze pro HT-SL75.

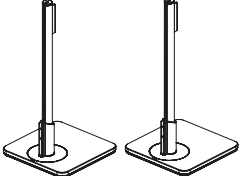
 Kryt spoje přístroje Sound Bar pro 60" TV (krátký) x 1	 Kryt spoje přístroje Sound Bar pro 70" TV (dlouhý) x 1	 Kryt stojanu x 2	 Základna stojanu x 2
--	---	---	--

Příslušenství (pokračování)

Pouze pro HT-SL70.

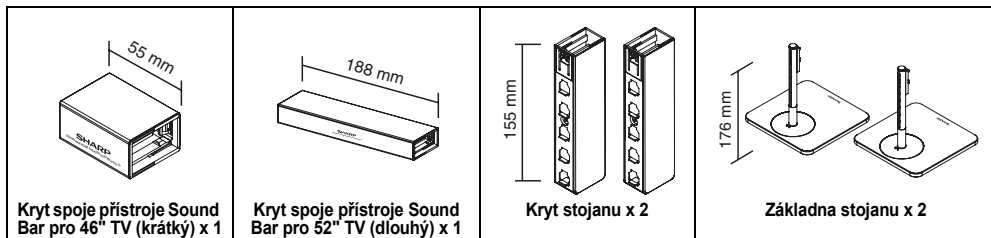

Obsah

	Strana		Strana
Obecné informace		Základní ovládání	
Zásady	2	Základní ovládání	10
Ovládací prvky a indikátory	3	Reference	
Příprava k používání		Tabulka řešení problémů	11
Příprava systému	4 - 6	Údržba	11
Zabránění spadnutí	6	Specifikace	12
Umístění systému	7		
Připojení systém	7 - 9		

Zásady

■ Obecné údaje

- Příklad: Přístroj je třeba umístit na dobře větraném místě. Od bočních, zadní a horní strany přístroje musí být alespoň 10 cm volného prostoru.

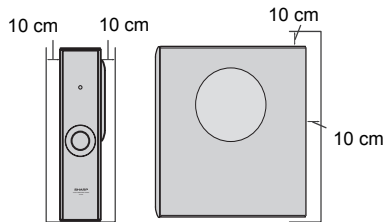

- Přístroj musí být umístěn na pevné a rovné ploše, která není vystavena otřesům.
- Neumíst'ujte přístroj na přímé sluneční záření, do blízkosti silných magnetických polí, na místa s nadměrnou prašností nebo vlhkostí a do blízkosti elektronických nebo elektrických zařízení (domácí počítače, faxy atd.), které vytvářejí elektrický šum.
- Na horní stranu přístroje nepokládejte žádné předměty.

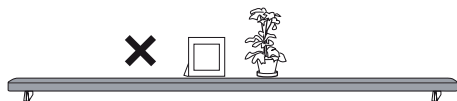

- Nevystavujte zařízení vlhkosti, teplotám vyšším než 60°C nebo naopak teplotám extrémně nízkým.

- Nepracuje-li váš přístroj správně, odpojte napájecí kabel ze zásuvky a znovu jej zapojte.
- Z důvodu bezpečnosti odpojte přístroj za bouřky.
- Při odpojování z elektrické zásuvky uchopte kabel za koncovku. Při vytahování za kabel může dojít k poškození vnitřních vodičů.
- Síťová zástrčka slouží jako rozpojovací prvek a měla by být snadno dostupná.
- **Nedemontujte vnější opláštění přístroje - hrozí nebezpečí úrazu elektrickým proudem. Servis vnitřních částí přístroje zajišťuje nejbližší servisní středisko SHARP.**
- Neomezujte větrání a nezakrývejte větrací otvory předměty, například novinami, ubrusy, závěsy atd.
- Je zakázáno pokládat na přístroj zdroje otevřeného ohně, (například zapálené svíčky).
- Zajistěte ekologickou likvidaci baterií.
- Tento přístroj lze používat pouze při teplotách 5°C - 35°C.
- Tento přístroj je určen pro používání v mírném klimatickém pásu.

Upozornění:

Použité napětí musí být totožné s napětím, které je uvedeno na přístroji. Používání tohoto výrobku s vyšším napětím, než je uvedeno, je nebezpečné a může způsobit požár nebo jinou nehodu a škodu. Společnost SHARP nenes žádnou odpovědnost za jakoukoli škodu způsobenou používáním tohoto přístroje s jiným než určeným napětím.

■ Sound Bar

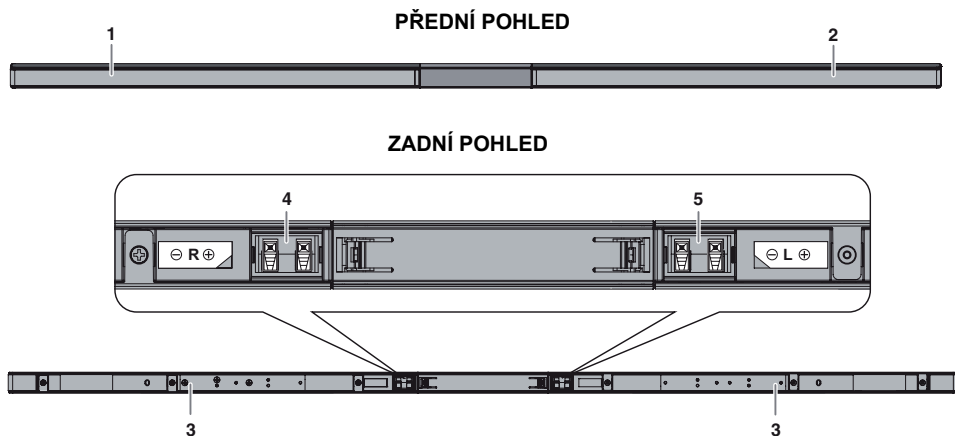

1. Levý přední reproduktor
2. Pravý přední reproduktor
3. Bassreflexová ozvučnice

- Referenční stránka
4. Koncovka pro pravý přední reproduktor (červená/černá) 7
 5. Koncovka pro levý přední reproduktor (bílá/černá) . . . 7

■ Subwoofer

PŘEDNÍ POHLED

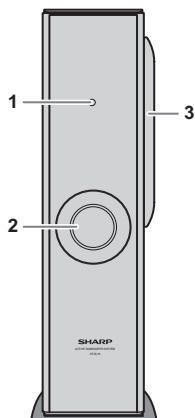

Referenční stránka

1. Indikátor pohotovostního režimu
2. Bassreflexová ozvučnice
3. Woofer
4. HDMI (TV ARC) koncovka pro výstup 8

ZADNÍ POHLED

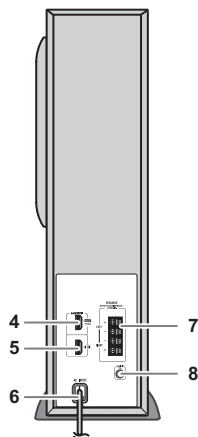

Referenční stránka

5. Koncovka vstupu HDMI 8
6. Napájecí kabel 7
7. Koncovka reproduktoru 7
8. Koncovka vstupu Audio In (TV) 9

Příprava systému

Před instalací přístroje nebo změnou jeho polohy nezapomeňte odpojit napájecí kabel.

Vyberte si ze tří instalačních metod podle vámi preferované polohy.

1. Použití stojanu (horizontální nastavení)

Sestava přístroje Sound Bar pro 52", 60" nebo 70" TV

Pro model HT-SL75	Použijte kryt spoje přístroje Sound Bar (krátký: 369 mm) pro 60" TV.
	Použijte kryt spoje přístroje Sound Bar (dlouhý: 594 mm) pro 70" TV.

Pro model HT-SL70	Použijte kryt spoje přístroje Sound Bar (dlouhý: 188 mm) pro 52" TV.
--------------------------	--

1. Vytáhněte oba kryty spoje, jak je ukázáno níže.

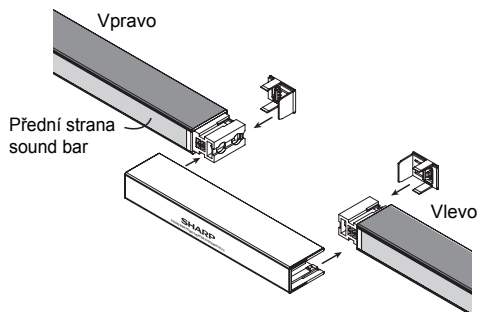
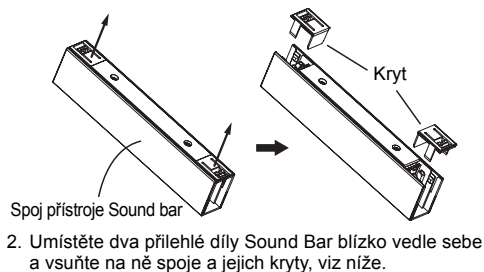

Sestavení Sound Bar pro televizor o velikosti 46"

Pro model HT-SL70	Použijte kryt spoje přístroje Sound Bar (krátký: 55 mm) pro 46" TV.
--------------------------	---

1. Vytáhněte kryt spoje, jak je ukázáno níže.

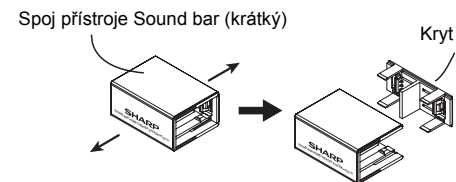

2. Umístěte dva přilehlé díly Sound Bar vedle sebe a vsuňte na ně spoj a jeho kryt, viz níže.

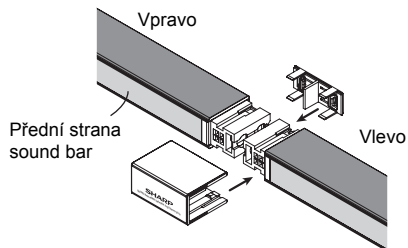

Pro upevnění stojanu přístroje Sound Bar

1. Sloupněte štítek oboustranné pásky a připevněte podložku stojanu Sound Bar na spodní plochu stojanu Sound Bar.

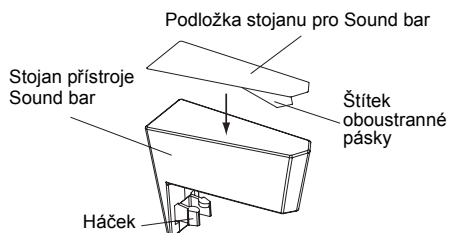

2. Upevněte stojan Sound Bar podle obrázku.

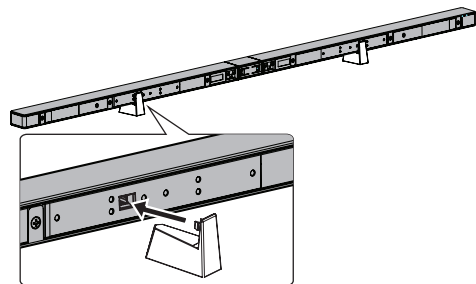

Poznámka:

Stojan Sound Bar může být odstraněn sejmutím zpět z přístroje Sound Bar.

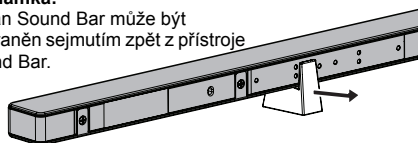

Návrh horizontálního uspořádání přístrojů Sound Bar a LCD televizorů.



Příprava systému (pokračování)

2. Použití stojanu (vertikální nastavení)

Pro model HT-SL75 Použijte kryt stojanu přístroje Sound Bar (257 mm).
Použijte základnu stojanu (335 mm).

Pro model HT-SL70 Použijte kryt stojanu přístroje Sound Bar (155 mm).
Použijte základnu stojanu (176 mm).

1. Sejměte kryt stojanu Sound Bar, viz. níže.

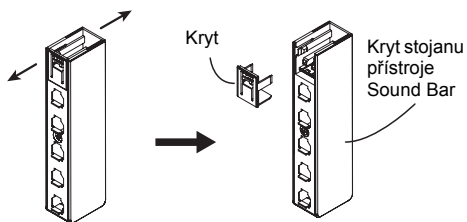

2. Nasuňte Sound Bar do stojanu a upevněte kryt, jak je uvedeno na obrázku.

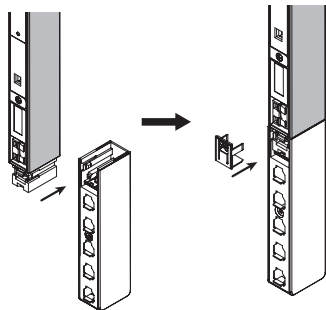

3. Podle velikosti televizoru nasuňte Sound Bar na základnu stojanu..

(Pro model HT-SL70)

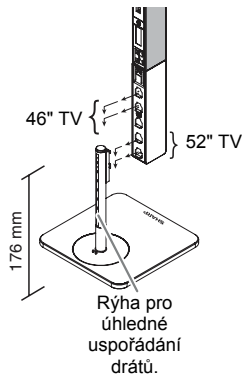

(Pro model HT-SL75)

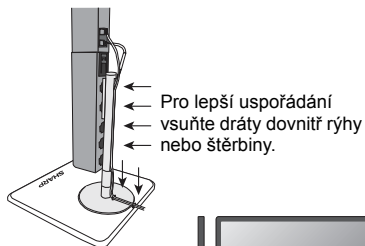
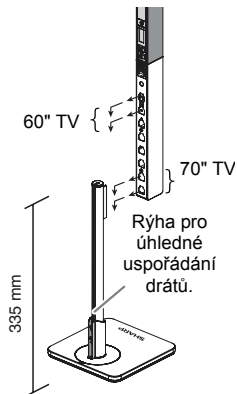

Návrh uspořádání přístrojů Sound Bar a LCD televizorů.



3. Montáž Sound Bar na zeď

1. Upevněte držáky do otvorů, jak je na obrázku.

(Model HT-SL75: pro 60" a 70" TV)

(Model HT-SL70: pro 52" TV)

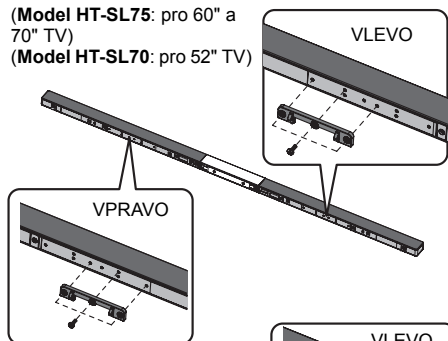

(Model HT-SL70: pro 46" TV)

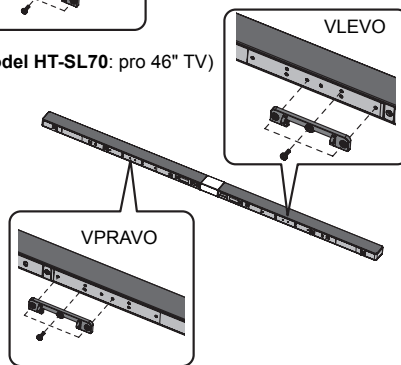

Upozornění:
Dejte si pozor, abyste držáky nepřipevnili obráceně.

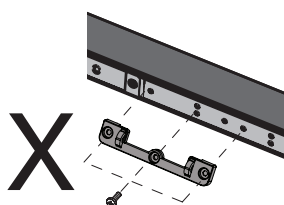

Příprava systému (pokračování)

Upozornění:

- Buďte velmi opatrní, aby vám Sound Bar při montáži na zeď neupadnul.
- Před montáží zkontrolujte pevnost stěny. (Nemontujte na omítku nebo nabílenou stěnu. Přístroj Sound Bar může spadnout.) Nejste-li si jisti, kontaktujte servisního technika.
- Montážní šrouby nejsou součástí výrobku. Použijte vhodné šrouby.
- Zkontrolujte všechny šrouby pro upevnění na stěny, nejsou-li uvolněné.
- Vyberte vhodné místo. V jiném případě se může přístroj Sound Bar poškodit nebo se můžete zranit.
- **Společnost SHARP nenese zodpovědnost za úrazy způsobené nesprávnou montáží.**
- Když je přístroj Sound Bar připevněn na stěnu, nenechte děti se na něj věšet, protože by mohlo dojít ke zranění nebo poškození přístroje.

■ Šrouby

Přístroje Sound Bar od společnosti SHARP jsou určeny pro pověšení na stěnu. Použijte vhodné šrouby (nedodané). Velikost a typ jsou uvedeny níže.

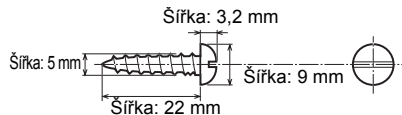

■ Úhel upevnění na stěnu

- 1 **Pripevněte ke stěně papír se vzorem v horizontální poloze (jak je ukázáno níže).**

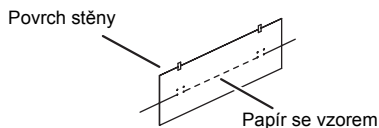

- 2 **Pomocí vrtáku udělejte, podle značek pro šrouby na papíru se vzorem, do stěny otvory.**

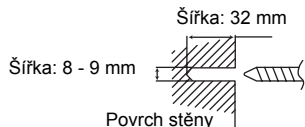

- 3 **Zatlučte pomocí kladiva do otvoru ve stěně hmoždinky (nejsou v balení) až do úplného vnoření hmoždinek do stěny.**

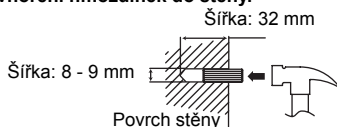

- 4 **Přišroubujte podle obrázku držák pro upevnění na stěnu. (Celkem je 4 šrouby.)**

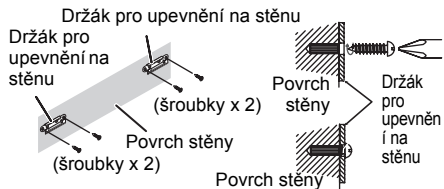

Poznámka:

Ujistěte se, že jsou všechny šrouby dobře dotažené (šroubky nejsou součástí balení.)

■ Instalace přístroje Sound Bar

- 1 **Zarovnejte otvor pro upevnění na stěnu na přístroj Sound Bar do držáku pro upevnění na stěnu.**

- 2 **Dejte Sound Bar do držáku pro upevnění na stěnu.**

- 3 **Upevněte bezpečně.**

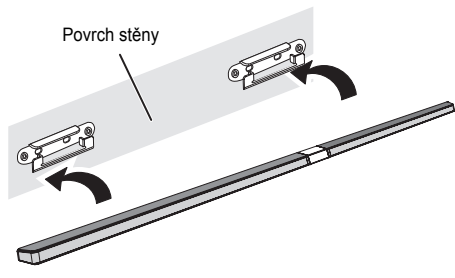

Zabránění spadnutí

Pomocí vrtáku udělejte, podle značek pro šrouby na papíru se vzorem, do stěny otvory.

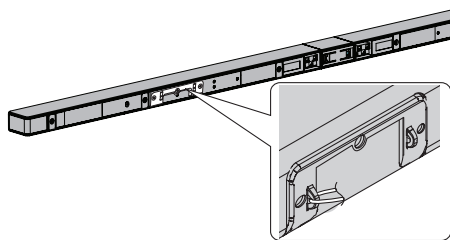

Prostrčte bezpečnostní dráty (nejsou v balení) skrz otvory tak, jak je to na obrázku a bezpečnostní dráty přivažte k podstavci LCD TV.

Umístění systému

Obrázek instalace:

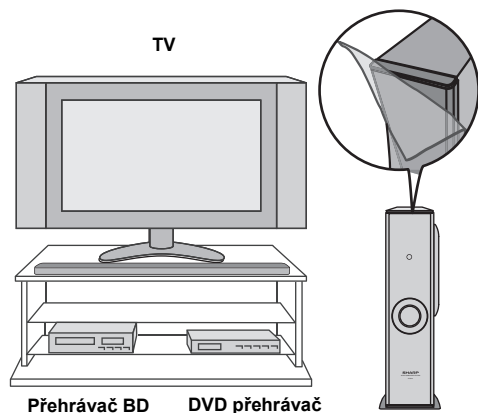

Sound Bar a subwoofer.

Poznámky:

- Jelikož je zvuk z přístroje všesměrový, můžete reproduktor umístit kamkoli. Doporučujeme ho však umístit co nejbliže k televizoru.
- Přední panel reproduktoru není odstranitelný.

Upozornění:

Když je přístroj zapnutý, neměňte směr instalace.

Umístění stojanu

Umístěte stojan podle ilustrace.

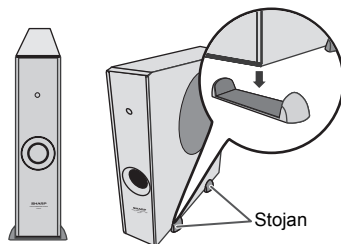

Umístěte přístroje podle ilustrace.

Před použitím přístroje odstraňte ochranný film pokrývající

Připojení systémů

Před prováděním jakýchkoli připojení odpojte kabel z elektrické zásuvky.

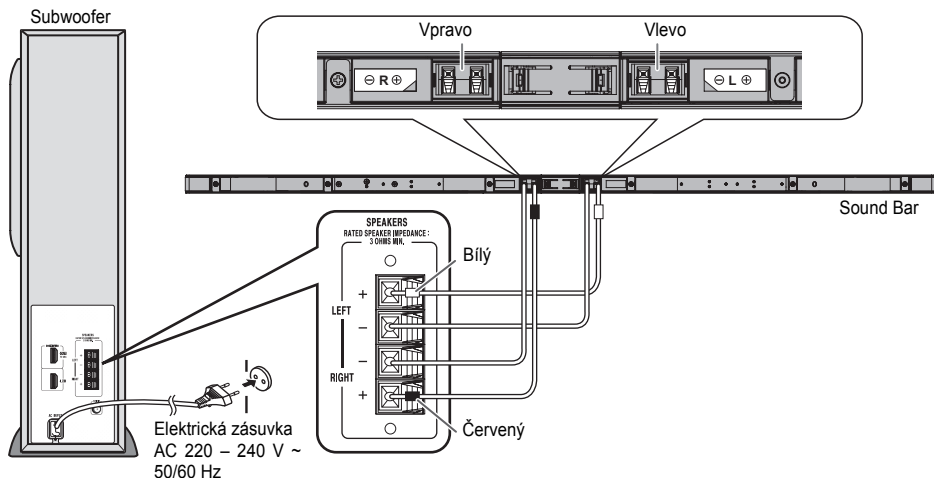

Připojení reproduktorů

Připojte drát bez izolace do koncovky mínus (-) a drát s červenou a bílou izolací do koncovky plus (+).

Upozornění:

- Použijte reproduktor s impedancí 3 ohmů nebo více; reproduktor s nižší impedancí může přístroj poškodit.

- Neudělejte chybu při připojování pravého a levého reproduktoru. Pravý reproduktor je umístěn na pravé straně, když jste otočeni směrem k přístroji.

- Zabraňte vzájemnému kontaktu odizolovaných vodičů reproduktorů.

- Do kanálu bassreflexu nesmí spadnout žádný předmět, ani tam nesmí být umístěn.

- Nestoupejte si ani nesedejte na subwoofer/Sound Bar. Můžete se zranit.

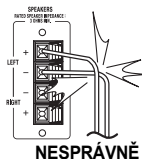

Připojení systémů (pokračování)

■ Připojení na TV (s HDMI)

Upozornění:

- Před připojením vypněte všechna ostatní zařízení.
- Před zapnutím systému nastavte na televizoru nízkou hlasitost.

Poznámky:

- Tento přístroj podporuje HDMI, které umožňuje použití ARC (Audio Return Channel - zpětný audio kanál).
- Pro umožnění funkce ARC použijte vysokorychlostní kabel HDMI™ (s ARC).
- Funkce ARC vyžaduje televizor s podporou ARC. Nahlédněte do návodu televizoru, abyste zjistili, které koncovky podporují ARC.
- Pro poslech zvuku z televizoru nekompatibilního s ARC připojte audio výstup z televizoru do koncovky systému AUDIO IN (TV). (viz. strana 9)
- Tento přístroj může být ovládán (zapnutí/vypnutí nebo zvýšení/snížení hlasitosti) přes televizor nebo podobnou součást, která podporuje HDMI CEC (Consumer Electronics Control - řízení spotřebně-elektronických přístrojů). Pokud toto nefunguje, nemusí to být chyba systému. Nahlédněte do návodu příslušné součásti a zjistěte, jak aktivovat CEC. Například: Vstupte do menu součásti a nejděte a povolte CEC. Různé značky mohou mít pro CEC různý název. U LCD televizorů Sharp je to pojmenováno AQUOS LINK.
- Pro poslech zvuku přes tento systém budete muset upravit nastavení v menu televizoru.
- Pro bližší informace nahlédněte do návodu televizoru.
- Pokud nejste schopni zvolit v menu televizoru nastavení externího reproduktoru (např. u LCD televizorů Sharp je toto pojmenováno jako AQUOS AUDIO SP), VYPNĚTE a znovu ZAPNĚTE CEC.
- Ujistěte se, že je audio výstup LCD televizoru nastaven na PCM, ne jiné formáty jako Dolby Digital, DTS, atd.
- Abyste si vychutnali 3D obraz, musí být tento systém připojen do 3D kompatibilního televizoru a dalších součástí (3D BD přehrávač, atd.) přes vysokorychlostní HDMI kabely. Nasaďte si 3D brýle, protože jinak nemusíte 3D obraz vidět správně.

Vyberte si ze dvou níže uvedených metod:

1. Metoda 1

Toto připojení je určeno pro televizory s HDMI s ARC (Audio Return Channel - zpětný audio kanál).

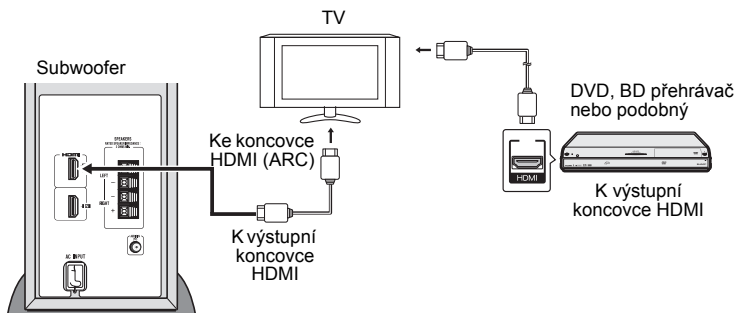

Poznámky:

- Pročtete si návod na používání zařízení, které chcete připojit.
- Zapojte zástrčky až na doraz, abyste zabránili rozmazanému obrazu nebo zvuku.

2. Metoda 2

Toto připojení je určeno pro televizory s HDMI bez ARC (Audio Return Channel - zpětný audio kanál).

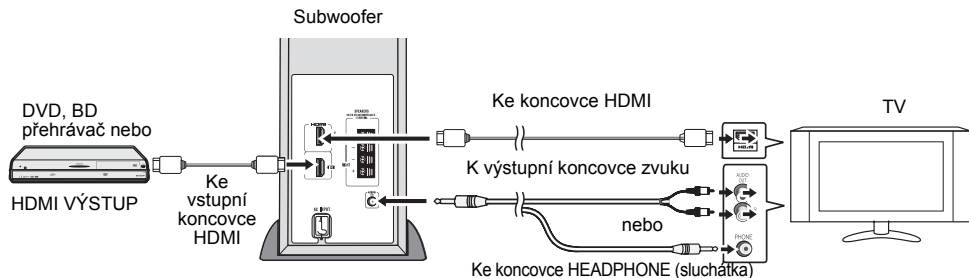

Poznámky:

- Pro poslech zvuku přes televizor, vypněte připojený DVD nebo BD přehrávač nebo podobnou součást.
- Připojení touto metodou může vyřadit vnitřní reproduktory televizoru.

Připojení systémů (pokračování)

■ Připojení televizoru (přes AUDIO IN (TV))

Připojte televizor pomocí audio kabelu.

1. Metoda 1

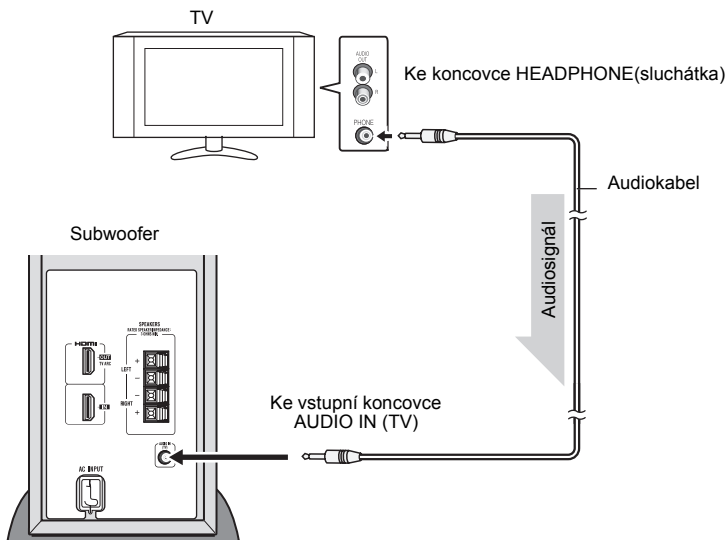

Poznámky:

- Připojení touto metodou může vyřadit vnitřní reproduktory televizoru.
- V některých případech může být, při použití sluchátkového spojení s televizorem, z přístroje Sound Bar vydáván malý šum na pozadí. V těchto případech změňte připojení na HDMI/ARC nebo RCA připojení! Toto záleží na značce použitého televizoru, modelu a stáří a není to otázkou kvality přístroje Sound Bar!

2. Metoda 2

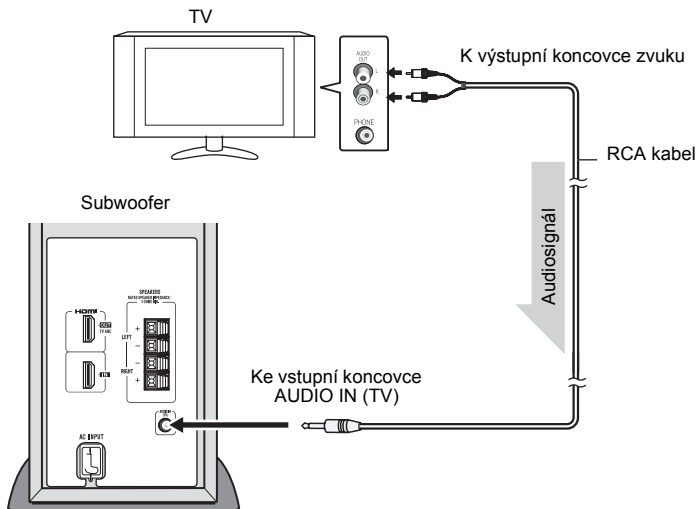

Poznámka:

Pro ovládání hlasitosti je potřeba provést některá nastavení v TV MENU. Pro bližší informace nahlédněte do návodu televizoru.

Například: Běžte do menu nastavení na televizoru, vyberte AUDIO OUT a poté zvolte VARIABLE (variabilní).

Jestli však toto nefunguje, použijte, prosím, metodu 1.

Základní ovládání

Při tvorbě HDMI připojení se ujistěte, že je povoleno HDMI CEC. Pro bližší informace nahlédněte do návodu televizoru.

■ Zapnutí napájení

Zapojte napájecí kabel do zásuvky, indikátor režimu stand-by se rozsvítí ČERVENĚ.

Přístroj se automaticky zapne, jestliže:

1. Je zapnut televizor nebo podobná součást, která podporuje HDMI CEC.
2. Je detekován zvukový signál z audio výstupu.

Je-li nalezen signál televizoru, indikátor režimu stand-by ZMODŘÁ.

Poznámky:

- HDMI vstup má přednost před vstupem audio signálu.
- Audio vstup bude fungovat pouze za nepřítomnosti vstupu HDMI.
- Mírné zpoždění zvuku po zapnutí televizoru neznamená, že je systém vadný. Je to normální.
- Pokud LCD televizor Sharp nedetekuje během zapínání HT-SL70/HT-SL75, zobrazí se zpráva "AQUOS speaker is enabled - reproduktor AQUOS není zpřístupněn". Nicméně brzy poté, co bude HT-SL70/HT-SL75 detekován, zobrazí se zpráva "AQUOS audio with AQUOS LINK is enabled - AQUOS audio a AQUOS LINK byly zpřístupněny". Tato zpráva se může u jiných modelů televizorů lišit.

■ Audio Return Channel (ARC - zpětný audio kanál) (podmenu Audio Return Channel)

Audio Return Channel (ARC - zpětný audio kanál) umožňuje televizorům kompatibilním s HDMI ARC odesílat audio signál do koncovky HDMI výstupu přijímače. Ujistěte se, že je audio výstup LCD televizoru nastaven na PCM, ne jiné formáty jako Dolby Digital, DTS, atd. Pro bližší informace nahlédněte do návodu televizoru.

■ Hlasitost

Hlasitost může být ovládána pouze na televizoru.

■ Vypínání

Toto zařízení se automaticky přepne do režimu stand-by (indikátor ZČERVENÁ), jestliže:

1. Je vypnut televizor nebo podobná součást, která podporuje HDMI CEC.
2. Není detekován signál z audio výstupu déle než 20 minut.

Tabulka řešení problémů

Řadu potenciálních závad může odstranit uživatel sám, bez asistence servisního technika.

Pokud s tímto přístrojem není něco v pořádku, před kontaktováním autorizovaného prodejce SHARP nebo servisního střediska si projděte následující body.

■ Obecné údaje

Príznak	Možná příčina
● Přístroj nereprodukuje žádný zvuk.	<ul style="list-style-type: none">● Je vstupní signál (jeho výběr) nastavený správně?● Je používáno vybavení kompatibilní HDMI?● Je HDMI kabel připojen správně?● Je používán HDMI kabel vhodného typu? (s ARC)● Podporuje zvukový vstup signál PCM?● Nepřipojujte ani neodpojujte kabel HDMI, když je přístroj zapnut. Může to vést k provozním problémům.
● Během přehrávání je slyšet šum.	● Přesuňte reproduktor dále od počítačů a mobilních telefonů.
● Napájení není zapnuté.	<ul style="list-style-type: none">● Není zařízení vypojené ze zásuvky?● Možná se aktivoval ochranný obvod. Odpojte a po 5 minutách opět zapojte napájecí kabel.
● Není možné ovládat hlasitost.	<ul style="list-style-type: none">● Zkontrolujte, jestli je povoleno HDMI CEC.● Pro sluchátkový výstup nebo RCA je třeba na televizoru nastavit možnost VARIABLE(variabilní).
● Na televizoru se nezobrazuje 3D obraz.	● 3D obraz se nemusí zobrazovat, záleží to na televizoru a video součástech. Zkontrolujte návod příslušné součásti.
● Při připojení přes sluchátkový výstup koncovky televizoru se objevuje šum na pozadí.	● Změňte, prosím, výstup z televizoru na HDMI/ARC nebo RCA. Toto se může stát s ohledem na použitou značku televizoru, model a stáří a nejedná se o problém přístroje Sound Bar!

■ Kondenzace

Náhlé změny teploty, uložení nebo provoz v extrémně vlhkém prostředí mohou způsobit kondenzaci vody uvnitř skříňky. Kondenzace vody může způsobit poruchy přístroje. Stane-li se tak, nechte přístroj zapnutý po dobu normálního přehrávání (asi 1 hodina). Před dalším použitím přístroje vyfťete suchým hadříkem veškerou zkondenzovanou vodu na snímači.

■ Pokud nastane problém během provozu

K závadě tohoto výrobku může dojít, pokud je vystaven silnému vnějšímu rušení (mechanickému nárazu, nadměrnému statickému výboji, nadměrnému napájecímu napětí způsobenému bouřkou, atd.) nebo pokud není používán správně.

Pokud se neobnoví původní funkce přístroje, přístroj odpojte a znovu zapojte nebo odpojte všechny připojené součásti a znovu je připojte.

Údržba

■ Čištění pláště přístroje

Kabinet pravidelně čistěte jemnou látkou.

Upozornění:

- K čištění nepoužívejte žádné chemikálie (benzín, ředidlo, atd.). Tyto látky mohou poškodit povrchovou úpravu pláště.
- Do nitra komponent neaplikujte olej. Mohlo by to způsobit poruchu reproduktoru.

Specifikace

Jelikož naše výrobky neustále vylepšujeme, vyhrazuje si společnost SHARP právo na změnu designu a technických údajů týkajících se vylepšení produktu, a to bez předcházejícího upozornění. Uvedené obrázky výkonnostních technických údajů jsou jmenovitě hodnoty vyrobených přístrojů. U jednotlivých přístrojů se mohou vyskytovat menší odchylky.

■ Obecné údaje

Zdroj napájení	AC 220 – 240 V ~ 50/60 Hz
Spotřeba energie	Pokud je přístroj zapnutý: 40 W Pohotovostní režim: méně než 1 W (*)
Výstupní výkon	RMS: Celkem 200 Watů Indikátor Levá/Pravá na přední straně: RMS: 100 W (50 W + 50 W) (10 % T.H.D.) RMS: 70 W (35 W + 35 W) (1 % T.H.D.) Subwoofer: RMS: 100 W (10 % T.H.D.) RMS: 100 W (1 % T.H.D.)
Výstupní konečka	HDMI™ (s Audio Return Channel - zpětný audio kanál) výstup: (audio/video podpora 1080p) x 1
Vstupní konečka	Analogový vstup (Audio in): Mini stereo zástrčka Ø 3,5 mm Impedance vstupu: 33 kOhmů HDMI vstup: (audio/video podpora 1080p) x 1

■ Subwoofer

Typ	Subwoofer systém 16 cm woofer
Maximální příkon	200 W
Jmenovitý příkon	100 W
Impedance	4 ohmy
Rozměry	Šířka: 115 mm Výška: 422 mm Hloubka: 307 mm
Hmotnost	4,50 kg

■ Reproduktor přístroje Soundbar

Typ	Širokopásmový systém reproduktorů 2,2 x 11,5 cm širokopásmový
Maximální příkon	100 W/kanál
Jmenovitý příkon	50 W/kanál
Impedance	3 ohmy/kanál (4 kusy paralelně)

HORIZONTÁLNÍ NASTAVENÍ

HT-SL75	
Pro rozměr televizoru 60"	Šířka: 1385 mm Výška: 26 mm Hloubka: 50 mm
Hmotnost	1,20 kg
Pro rozměr televizoru 70"	Šířka: 1610 mm Výška: 26 mm Hloubka: 50 mm
Hmotnost	1,30 kg

HT-SL70	
Pro rozměr televizoru 46"	Šířka: 1071 mm Výška: 26 mm Hloubka: 50 mm
Hmotnost	1,15 kg
Pro rozměr televizoru 52"	Šířka: 1204 mm Výška: 26 mm Hloubka: 50 mm
Hmotnost	1,20 kg

VERTIKÁLNÍ NASTAVENÍ

HT-SL75	
Pro rozměr televizoru 60"	Šířka: 160 mm Výška: 888 mm Hloubka: 160 mm
Hmotnost	1,70 kg/každý
Pro rozměr televizoru 70"	Šířka: 160 mm Výška: 1013 mm Hloubka: 160 mm
Hmotnost	1,70 kg/každý

HT-SL70	
Pro rozměr televizoru 46"	Šířka: 160 mm Výška: 706 mm Hloubka: 160 mm
Hmotnost	0,95 kg/každý
Pro rozměr televizoru 52"	Šířka: 160 mm Výška: 782 mm Hloubka: 160 mm
Hmotnost	0,95 kg/každý

SHARP[®]

SHARP ELECTRONICS (Europe) GmbH

Sonninstraße 3, D-20097 Hamburg

SHARP CORPORATION